

ГОРИЗОНТАЛЬНЫЕ АЛЮМИНИЕВЫЕ ЖАЛЮЗИ

описание и техническая
информация



16 мм



25 мм



50 мм



35 мм



• ВВЕДЕНИЕ	1.3
• ОБЩЕЕ ОПИСАНИЕ ПРОДУКЦИИ	
• СТАНДАРНЫЕ ЖАЛЮЗИ 16/25 ММ	1.5
• СТАНДАРТНЫЕ МОДЕЛИ	
• ДОПОЛНИТЕЛЬНЫЕ ОПЦИИ	
• УПРАВЛЕНИЕ : ЭЛЕКТРОПРИВОД	
• ВАРИАНТЫ МОНТАЖА	
• МЕЖРАМНЫЕ ЖАЛЮЗИ 16/25 ММ	1.11
• БОКОВАЯ ФИКСАЦИЯ	1.13
• СПЕЦИАЛЬНЫЕ ФОРМЫ ЖАЛЮЗИ 16/25 ММ	1.14
• КАССЕТНЫЕ ЖАЛЮЗИ 16/25 ММ	1.16
• СТАНДАРТНЫЕ ЖАЛЮЗИ 50 ММ	1.19
• СТАНДАРТНАЯ МОДЕЛЬ	
• ВАРИАНТЫ МОНТАЖА, ДОПОЛНИТЕЛЬНЫЕ ОПЦИИ	
• СПЕЦИАЛЬНЫЕ ФОРМЫ ЖАЛЮЗИ 50 ММ	
• ДЕКОРАТИВНЫЕ ОПЦИИ	1.23
• СПИСОК МОДЕЛЕЙ	1.27
• ИНФОРМАЦИЯ О ЦЕНАХ	
• ГОРИЗОНТАЛЬНЫЕ ЖАЛЮЗИ 35 ММ ВОЛНА	
• РАСЧЕТ СТОИМОСТИ, ТАБЛИЦА НАЦЕНОК	



ГОРИЗОНТАЛЬНЫЕ АЛЮМИНИЕВЫЕ ЖАЛЮЗИ

Горизонтальные алюминиевые жалюзи Amigo® – широко известный и популярный вид современной солнцезащитной продукции. Конструкция жалюзи выполнена из стальных профилей, встроенных в верхний карниз механизмов поворота и подъема, горизонтально расположенных алюминиевых ламелей, соединенных в полотно посредством прочных веревок и лесенки. Поворот и подъем ламелей позволяет эффективно регулировать световой поток, обеспечивать оптимальную солнцезащиту и приватность.

Горизонтальные жалюзи марки Amigo® обладают высокими функциональными и декоративными свойствами. Они прекрасно выглядят в современных интерьерах, подчеркивая чистоту и ясность линий. Инновационные технологии обработки и окраски алюминиевой полосы позволяют создавать такие отделки и текстуры, которые позволяют с успехом использовать горизонтальные жалюзи в интерьерах любого стиля.

Заслуженная репутация горизонтальных жалюзи Amigo® поддерживается их исключительными свойствами:

ФУНКЦИОНАЛЬНОСТЬ

- Оптимизация светового потока за счет поворота ламелей
- Комфортное и легкое управление
- Широкий выбор типов управления
- Три вида перфорации для оптимального регулирования освещенности

ДОЛГОВЕЧНОСТЬ

- Ламели из упругой алюминиевой полосы
- Стойкая к истиранию и выгоранию окраска
- Прочные стальные карнизы
- Надежные механизмы управления

ДЕКОРАТИВНОСТЬ

- Все видимые компоненты изделия сочетаются по цвету
- Широкая цветовая палитра
- Декоративные покрытия (металлик, перламутр) и модные структуры (замша)
- Возможно комбинирование 2-3х цветов/текстур ламелей

КАК ПРАВИЛЬНО ЗАКАЗАТЬ АЛЮМИНИЕВЫЕ ЖАЛЮЗИ AMIGO?

1. В зависимости от места установки изделия (снаружи/внутри проема, на раму окна, между сдвоенными рамами) и вида предполагаемого изделия определите нужную вам **МОДЕЛЬ**.
2. Если размеры изделия невелики, выберите модель с ламелями 16/25 мм; если размеры изделия среднего или большого размера, выберите модель с ламелями 25/50 мм.
3. Если для выбранной вами модели предложено несколько способов управления (механическое/электрическое), выберите нужное вам **УПРАВЛЕНИЕ**.
4. Если необходима дополнительная фиксация жалюзи, выберите **ВАРИАНТ БОКОВОЙ** или **НИЖНЕЙ ФИКСАЦИИ**.
5. При заказе классической системы или жалюзи с декоративной лесенкой в бланке заказа следует указать выбранный цвет фурнитуры
6. При заказе моделей сложных форм (трапеции, круглые) в примечании бланка заказа следует указать точную конфигурацию и размеры требуемого изделия.
7. Сведения о необходимых крепежных элементах можно легко найти в соответствующем разделе выбранной вами модели. При этом по чертежу габаритных размеров выбранной вами модели убедитесь, что заказанные вами жалюзи не будут препятствовать открыванию окна.
8. Произведите **ЗАМЕРЫ** вашего окна/проема согласно нашим рекомендациям и чертежам к соответствующим моделям горизонтальных алюминиевых жалюзи.
9. Обратите внимание на то, не нарушают ли ваши замеры **ПРЕДЕЛЬНЫЕ ОГРАНИЧЕНИЯ** для выбранной вами модели – см. соответствующую таблицу предельных размеров.
10. Подробно заполните **БЛАНК ЗАКАЗА**, сообщив все необходимые сведения: размеры; сторону (слева/справа) и длину управления; код цвета и ширину ламелей 16/25/50 мм; дополнительные опции.
11. Сведения о стоимости вашего заказа вы можете получить самостоятельно, следуя нашим рекомендациям – см. **РАСЧЕТ СТОИМОСТИ** и прилагаемый прейскурант.
12. Если вы затрудняетесь составить заказ по каким-либо причинам, незамедлительно обращайтесь в контактную службу поставщика. Мы постараемся решить ваши проблемы!



ГОРИЗОНТАЛЬНЫЕ ЖАЛЮЗИ 16/25 ММ

Стандартные модели

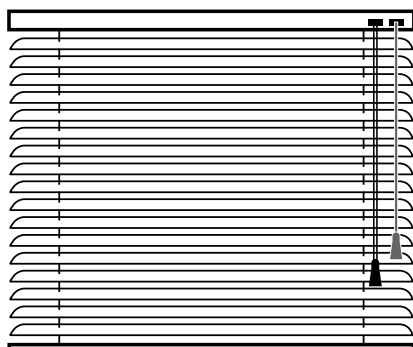

Вид спереди стандарт



Вид сбоку

Горизонтальные алюминиевые жалюзи 16/25 мм марки «Amigo» рекомендуются для установки снаружи/внутри проемов, а также на рамы стандартных и поворотно-откидных окон с углом наклона 0-15°.

- Это свободновисящие модели прямоугольной формы (крепёж сверху)
- Подъём и опускание алюминиевых ламелей осуществляется с помощью веревки, а поворот ламелей - с помощью пластикового прозрачного прута. Управление может быть раздельным (см. рис. 1, 2) или совмещенным (см. рис. 3, 4).
- По запросу: декоративный валанс из двух ламелей 25 мм.

РАЗДЕЛЬНОЕ УПРАВЛЕНИЕ

Рис.1

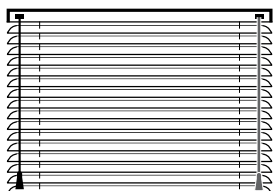

Веревка справа /
Прут слева

Рис.2

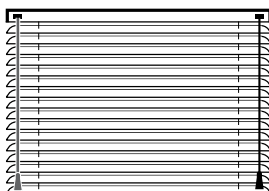

Веревка слева /
Прут справа

СОВМЕЩЕННОЕ УПРАВЛЕНИЕ

Рис.3

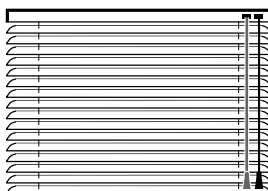

Справа

Рис.4

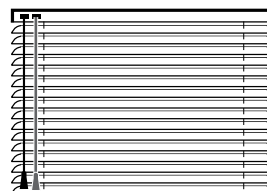

Слева

ВНИМАНИЕ!

Изделия шириной < 43,5 см изготавливаются только с раздельным управлением.

- Фиксация полотна жалюзи возможна на любом заданном уровне
- Допуск на высоту готового изделия составляет : +12 мм (ламели 16 мм)
и +21 мм (ламели 25 мм)

Предельные размеры 16/25 мм:

Ширина ламелей, мм	Ширина, см		Высота, см		Максим. площадь, кв.м	Длина управления*, см	
	Миним.	Максим.	Миним.	Максим.		Миним.	Максим.
16	25	210	30	340	7,0	50	300 (прут)/ не ограничена (веревка)
25	25	285					

*ПРИМЕЧАНИЕ:

По умолчанию длина поворотного прута составляет 2/3 высоты изделия.

ГОРИЗОНТАЛЬНЫЕ ЖАЛЮЗИ 16/25 ММ

Нижняя фиксация

Фиксация полотна жалюзи в опущенном виде часто используется при установке на двери, перегородки, и других подобных случаях, когда жалюзи в свободновисящем виде могут смещаться, создавая неудобства.

Фиксация осуществляется путем крепления нижнего карниза с двух сторон специальными пластиковыми держателями (Рис. 1) либо магнитными держателями нижнего карниза (Рис.2). При необходимости карниз можно без усилий освободить, чтобы поднять жалюзи.

Рис.1



Рис.2



ГОРИЗОНТАЛЬНЫЕ ЖАЛЮЗИ 16/25 ММ

Электрическое управление

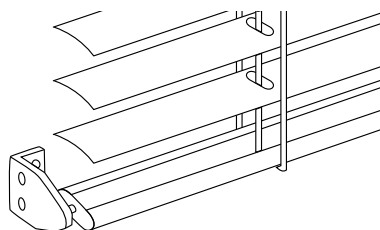
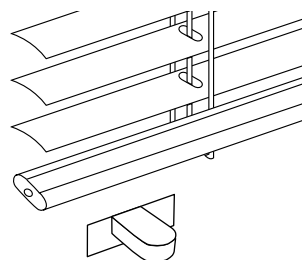
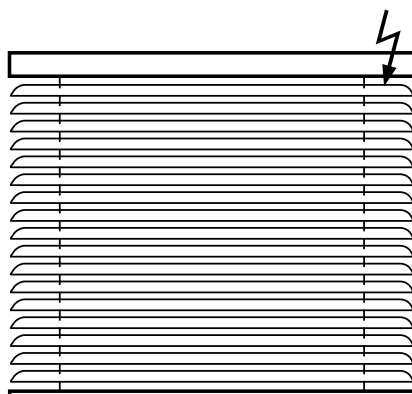

Вид спереди стандарт



Вид сбоку

Общие принципы электроуправления жалюзи приведены в разделе «Автоматическое управление».

Электродвигатель 24В встраивается в верхний карниз. При этом внешний вид конструкции горизонтальных жалюзи не изменяется. Подключение осуществляется к сети 220В через специальный блок питания.

Большой выбор выключателей, типов группового управления. Возможно дистанционное управление с помощью радио пульта.

Предельные размеры жалюзи:

Ширина ламелей, мм	Ширина, см		Высота, см		Максим. площадь, кв.м
	Миним.	Максим.	Миним.	Максим.	
16	60	210	30	340	6,0
25	60	285	30	340	





ГОРИЗОНТАЛЬНЫЕ ЖАЛЮЗИ 16/25 ММ

Варианты монтажа стандартных моделей

СНАРУЖИ ОКОННОГО ПРОЕМА

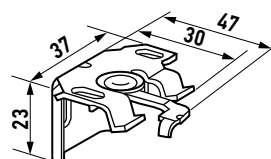
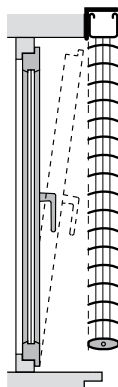
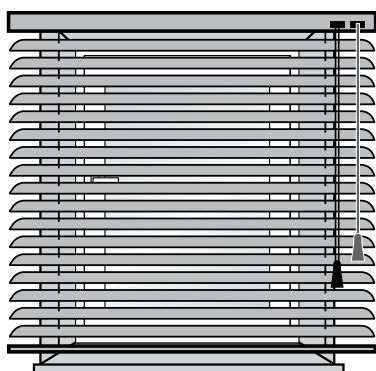

Универсальный кронштейн
240180-0000

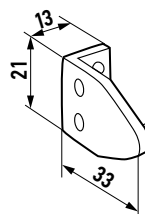

Держатель карниза
для нижней фиксации
240175-0000

Рекомендации по замерам:
Ширина изделия = ширина проема + 10 см
Высота изделия = высота проема + высота пакета*

ВНУТРИ ОКОННОГО ПРОЕМА

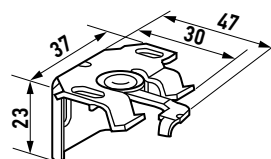
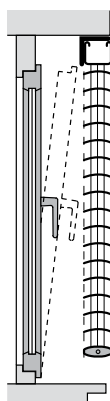
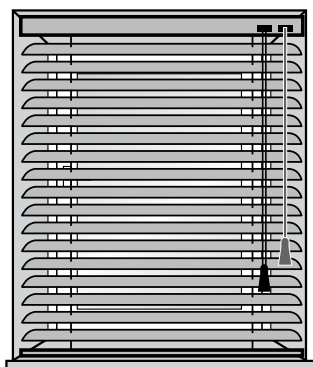

Универсальный кронштейн
240180-0000

Рекомендации по замерам:
Ширина изделия = ширина проема - 1 см
Высота изделия = высота проема - 1 см

НА ОКОННУЮ РАМУ

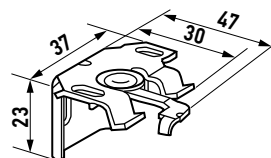
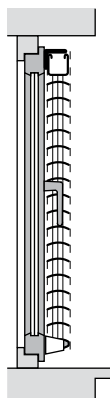
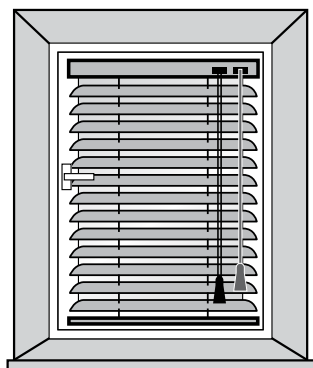

Универсальный кронштейн
240180-0000

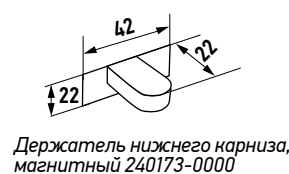
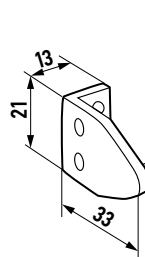

Держатель нижнего карниза,
магнитный 240173-0000

Рекомендации по замерам:
Ширина изделия = ширина по габариту штапика
Высота изделия = высота рамы

Держатель карниза
для нижней фиксации
240175-0000





ГОРИЗОНТАЛЬНЫЕ ЖАЛЮЗИ 16/25 ММ

Варианты монтажа

НА ОКОННУЮ РАМУ ПВХ

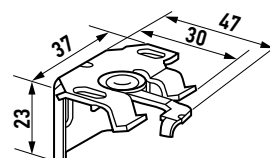
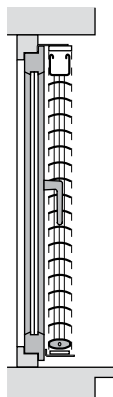
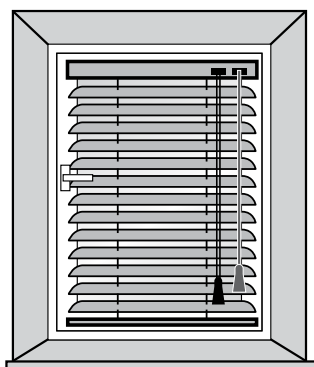

Кронштейн 240180-0000

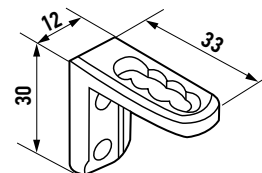

Кронштейн нижний тип В пластмассовый 249181-0000

Рекомендации по замерам:
Ширина изделия = ширина по штапику
Высота изделия = высота рамы

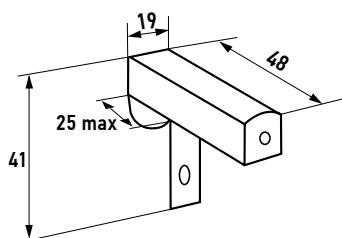

Кронштейн для окон ПВХ верхний 249182-0000

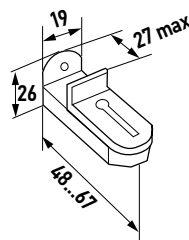

Кронштейн для окон ПВХ нижний 249183-0000

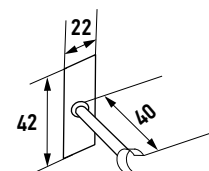

Фиксатор прозрачного прута для крепления к окнам ПВХ 249184-0000

РАСЧЕТ ВЫСОТЫ ПАКЕТА (СЛОЖЕННОГО ИЗДЕЛИЯ)

Высота жалюзи, см	Высота пакета, см	
	16	25
50	7,1	6,5
100	8,3	7,6
150	9,5	8,8
200	10,8	9,9
250	12,0	11,1
300	13,2	12,2

КОЛИЧЕСТВО КРОНШТЕЙНОВ ДЛЯ ЖАЛЮЗИ 16/25 ММ

Ширина изделия, м	Количество кронштейнов, шт.
0-1,50	2
1,50-1,80	3
1,80 -2,30	4
2,30-2,80	5
2,80-3,20	6



Устройство жалюзи горизонтальные жалюзи ХОЛИС

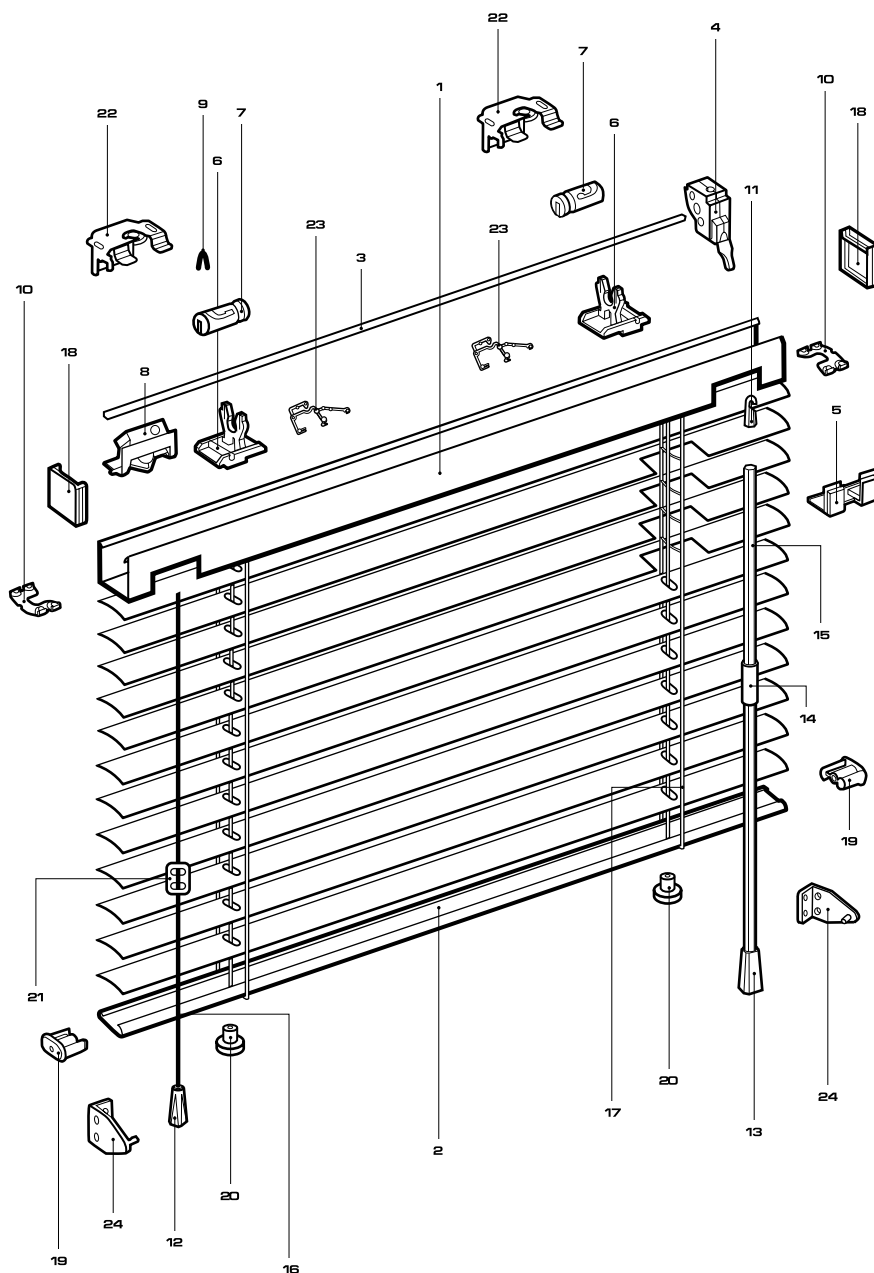

комплектация для горизонтальных жалюзи системы Холис

Карниз верхний	1
Карниз нижний	2
Ось поворотная	3
Механизм поворотный	4
Адаптер для поворотного механизма	5
Суппорт с роликом	6
Вставка в суппорт	7
Фиксатор	8
Зажим лесенки	9
Клипс для ленты	10
Крючок	11
Колокольчик	12
Наконечник прута	13
Соединитель прозрачного прута	14
Прут прозрачный	15
Веревка	16
Лесенка	17
Крышка боковая верхняя	18
Крышка боковая нижняя	19
Заглушка	20
Эквалайзер	21
Кронштейн	22
Кронштейн для горизонтального вала	23
Держатель нижнего карниза	24



МЕЖРАМНЫЕ ГОРИЗОНТАЛЬНЫЕ ЖАЛЮЗИ 16/25 ММ

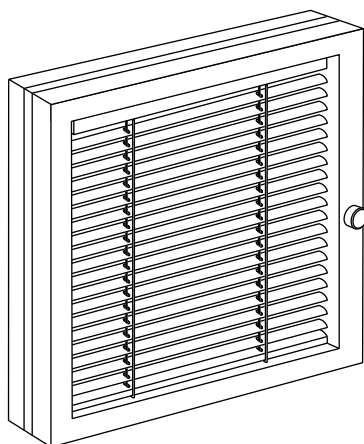

Общий вид межрамных жалюзи с рычагом управления

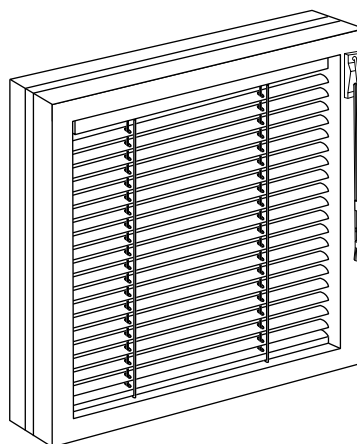

Общий вид межрамных жалюзи с гибким выводом

Межрамные горизонтальные жалюзи 16/25 мм можно устанавливать между двумя сдвоенными рамами или внутри стеклянных перегородок.

Межрамные жалюзи могут иметь два варианта управления, выведенных на раму:

- рычаг управления (только поворот ламелей);
- гибкий вывод (поворот и подъем ламелей).

Замеры производятся аналогично варианту монтажа внутри проема: Расстояние между стеклами должно быть не менее 2,6 см.

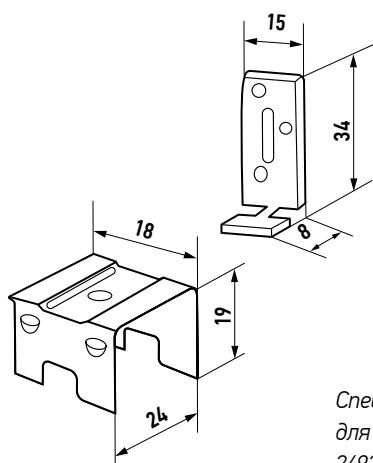

Ширина изделия = ширина межрамного пространства - 0,5 см
Высота изделия = Высота межрамного пространства - 0,5 см

Вставка в специальный кронштейн для межрамных жалюзи
249281-0000

Специальный кронштейн для межрамных жалюзи
249280-0000

Предельные размеры

Ширина ламелей, мм	Ширина, см		Высота, см		Максим. площадь, кв.м
	Миним.	Максим.	Миним.	Максим.	
16	30	150	40	170	2,50
25					



Устройство жалюзи

межрамные 16-25 мм

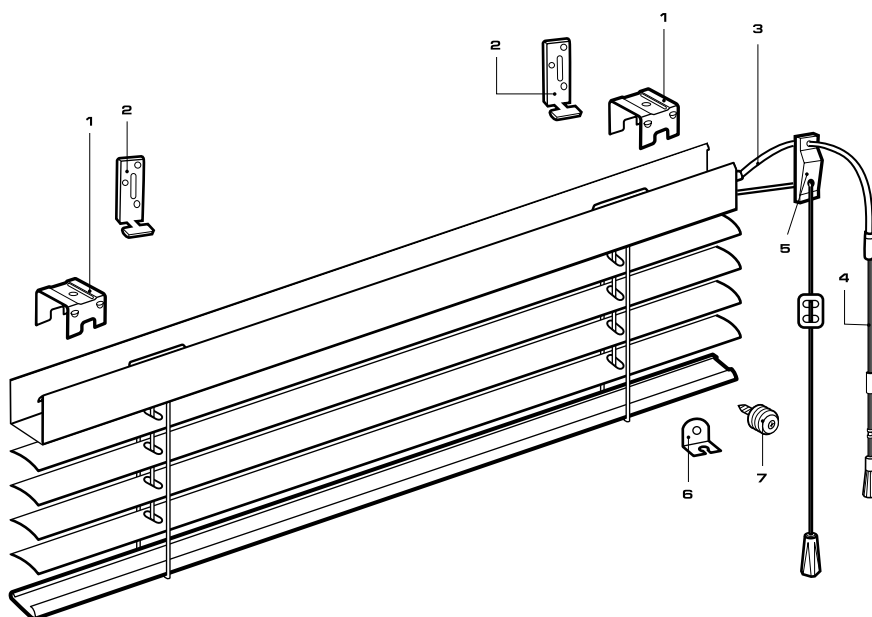

комплектация для межрамных жалюзи

Кронштейн специальный	1
Вставка в кронштейн специальный	2
Гибкий вывод	3
Ручка управления	4
Переходник пружинный	5
Фиксатор ручки	6
Держатель веревки	7

Устройство жалюзи

наклонные 16-25 мм

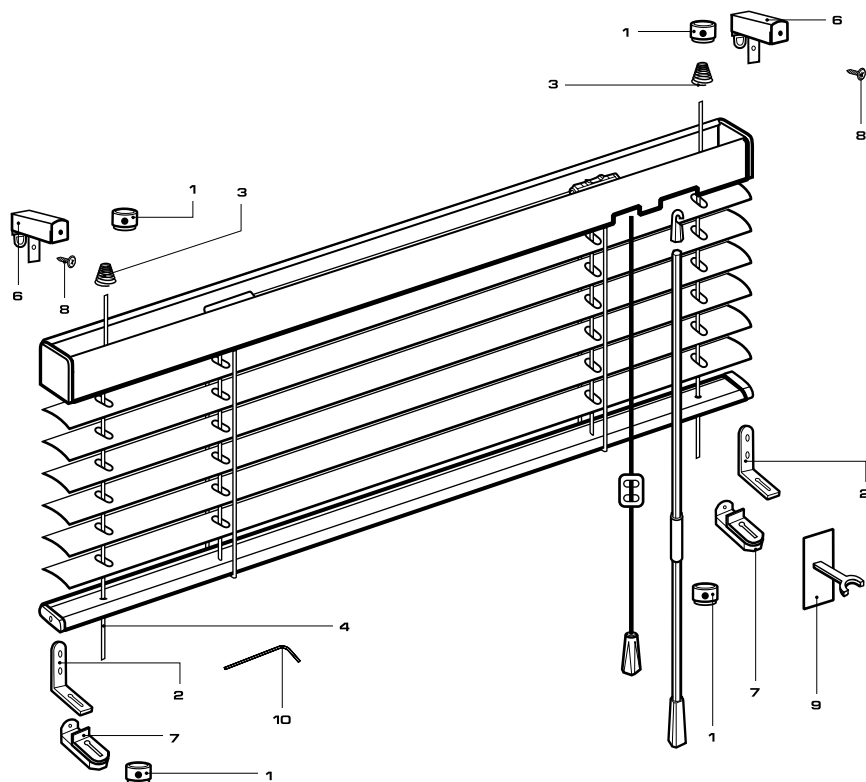

комплектация для наклонных жалюзи

Основная

Кольцо стопорное с винтом	1
Кронштейн нижний	2
Пружина	3
Трос металлический	4

Дополнительная

Кронштейн для окон ПВХ верхний	6
Кронштейн для окон ПВХ нижний	7
Болт для кронштейна ПВХ	8
Фиксатор прозрачного прута	9
Ключ для креплений к окнам ПВХ	10

ГОРИЗОНТАЛЬНЫЕ ЖАЛЮЗИ 16/25 ММ

Дополнительные опции стандартных моделей

БОКОВАЯ ФИКСАЦИЯ

Боковая фиксация – простое и эффективное решение для надежной фиксации полотна с сохранением всех рабочих качеств жалюзи. Эта модель отлично подходит для монтажа на поворотно-откидные окна и остекленные двери. Фиксация осуществляется с помощью стальных тросов, пропущенных через отверстия в ламелях с обеих сторон и закрепленных нижними креплениями.

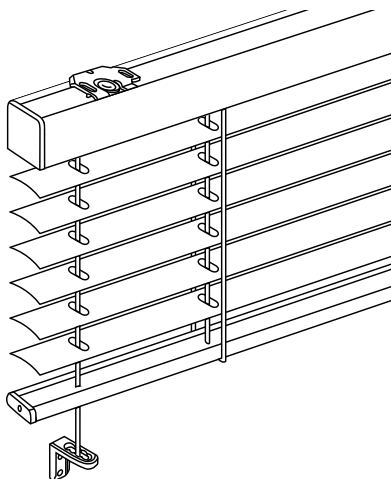

Фиксация на нижний кронштейн
пластиковый тип В (со сверлением)

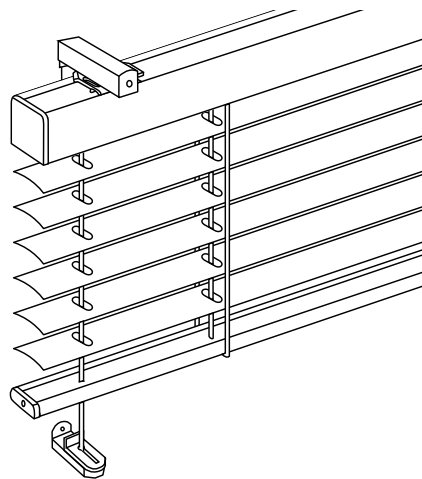

Фиксация на нижний кронштейн ПВХ
(на раму без сверления)

Предельные размеры

Ширина ламелей, мм	Ширина, см		Высота, см		Максим. площадь, кв.м
	Миним.	Максим.	Миним.	Максим.	
16	25	110	50	150	1,6
25	25	130	50	150	3,0



ГОРИЗОНТАЛЬНЫЕ ЖАЛЮЗИ 16/25 ММ

Специальные формы

ТРАПЕЦИИ И ПОЛУТРАПЕЦИИ

Функциональные решения для проемов с небольшим скошенным краем — жалюзи трапециевидной формы.

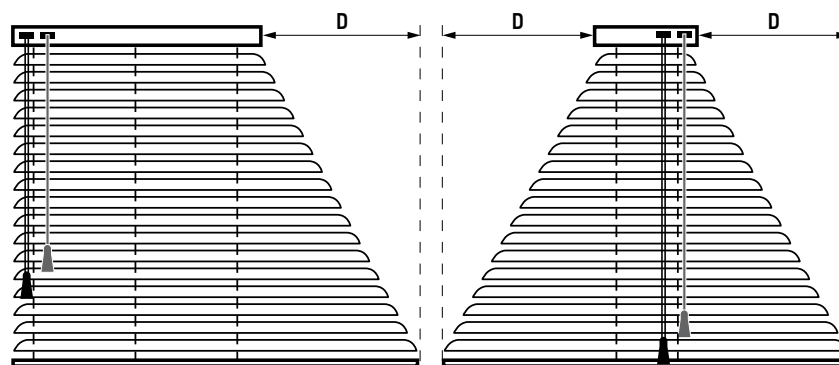

Полутрапеция

Трапеция

Величина скоса ограничена следующими размерами в зависимости от ширины ламелей:

Ограничение скоса, D

Модель	16 мм	25 мм
Полутрапеция	7,5 см	12,5 см
Трапеция	15 см	25 см

Управление:

веревка/прут располагаются на стороне, противоположной скосу, для полутрапеции и произвольно для трапеции.

Замеры и монтаж:

Аналогичны стандартной модели 16/25 мм.

Измеряются высота, ширина внизу и ширина вверху.

Дополнительная опция:

Для полутрапеции возможна боковая фиксация со стороны, противоположной скосу.

Для трапеции боковая фиксация не предусмотрена.





ГОРИЗОНТАЛЬНЫЕ ЖАЛЮЗИ 16/25 ММ

Специальные формы

КРУГ

Горизонтальные жалюзи округлой формы возможны только с алюминиевыми ламелями 25 мм.

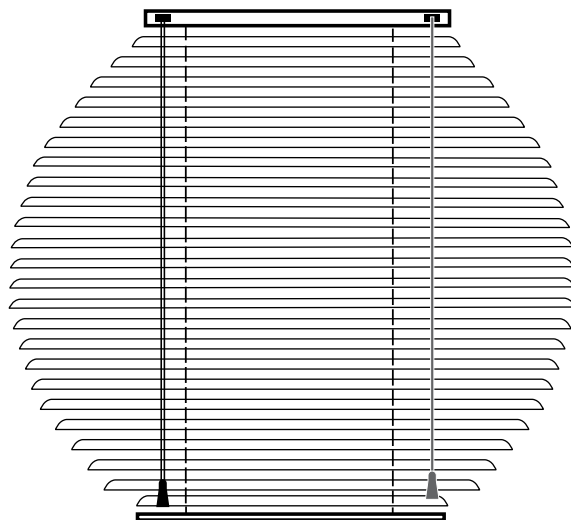

Управление:

веревка/прут всегда располагается отдельно.

Подъем полотна - до точки с максимальной шириной.

Минимальный диаметр круга 400 мм.

Максимальный диаметр круга 1000 мм.

Замеры и стандартный монтаж:

Измеряется диаметр круглого проема. Для получения диаметра изделия необходимо вычесть из диаметра проёма 1 см.

ДВА В ОДНОМ

Если два изделия расположены рядом, возможна их установка на одном карнизе и раздельное управление каждым из них.

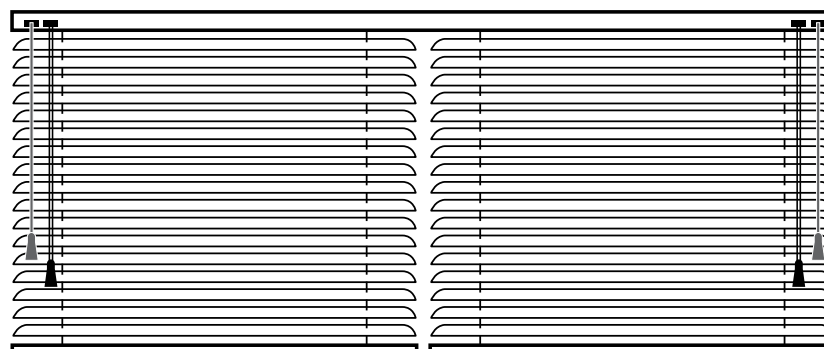

Замеры и стандартный монтаж:

аналогичны стандартным моделям 16/25 мм. Расстояние между полотнами — 1 см.

Электрическое управление моделями сложных форм:

Аналогично стандартным моделям 16/25 мм. Каждое полотно может приводиться в движение собственным или общим приводом.





КАССЕТНЫЕ ГОРИЗОНТАЛЬНЫЕ ЖАЛЮЗИ 16/25 ММ

Система ВЕНУС

Кассетные горизонтальные жалюзи системы Венус разработаны специально для установки на окна ПВХ. Полотно ламелей максимально приближено к стеклу и обеспечивает практически полное затемнение помещения.



Предельные размеры

Ширина ламелей, мм	Ширина, см		Высота, см		Длина управления	
	Миним.	Максим.	Миним.	Максим.	Миним.	Максим.
16	25	150	40	180	Высота изделия минус 10 см	Не ограничена
25						

**Внимание! — длину управления изделия следует указывать в бланке заказа.*

Управление:

Подъем и поворот ламелей осуществляется при помощи одной цепочки. Цепочка может располагаться слева или справа.

Полотно ламелей фиксируется автоматически на любом уровне только при ширине изделия 43,5 см и более.

Если ширина изделия менее 43,5 см, то цепочку вручную нужно вставлять в держатель цепи. Держатель крепится к раме окна.



КАССЕТНЫЕ ГОРИЗОНТАЛЬНЫЕ ЖАЛЮЗИ 16/25 ММ

Система ВЕНУС

Замеры и монтаж

Замер кассетных горизонтальных жалюзи системы Венус осуществляется по высоте и ширине или посередине резинового уплотнителя. При этом необходимо замерять глубину штапика - расстояние от поверхности окна до стекла (перпендикуляр).

Горизонтальные жалюзи системы Венус крайне не рекомендуется устанавливать на окна с глубиной штапика менее 8 мм.

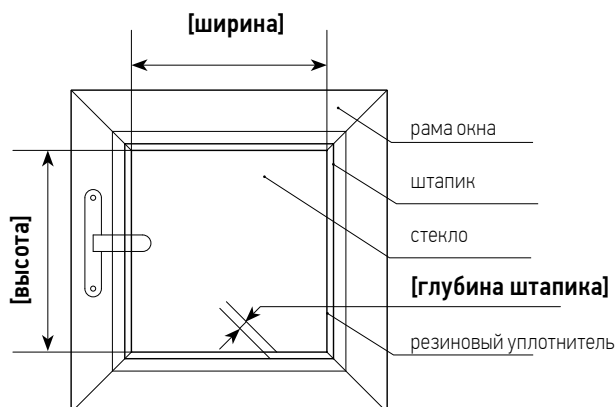

В комплект поставки входит инструкция по монтажу и, под заказ, подкладочные плитки. Дополнительные кронштейны не требуются.

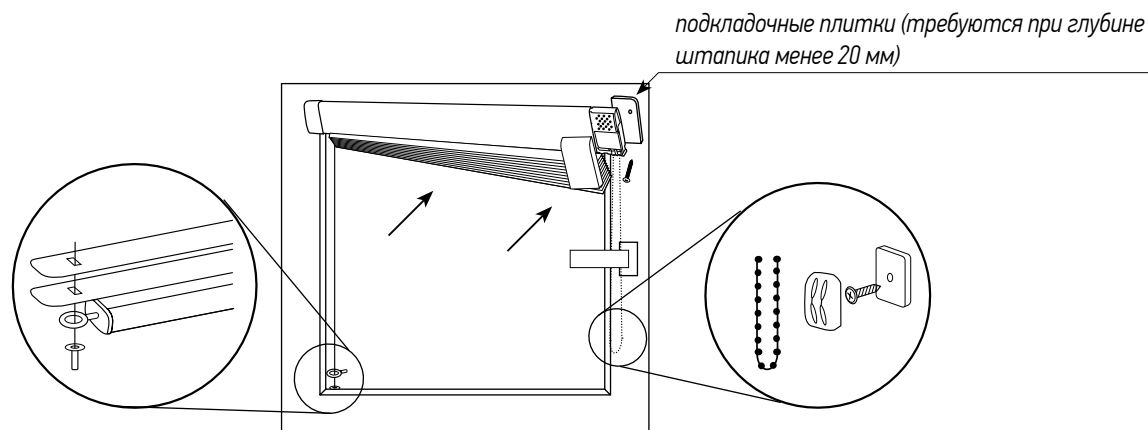

Электрическое управление не предусмотрено.

КОЛИЧЕСТВО ПОДКЛАДОЧНЫХ ПЛИТОК

Глубина штапика, мм	Количество плиток, пар.
16-20	1
12-16	2
8-12	3



Устройство жалюзи

горизонтальные жалюзи ВЕНУС

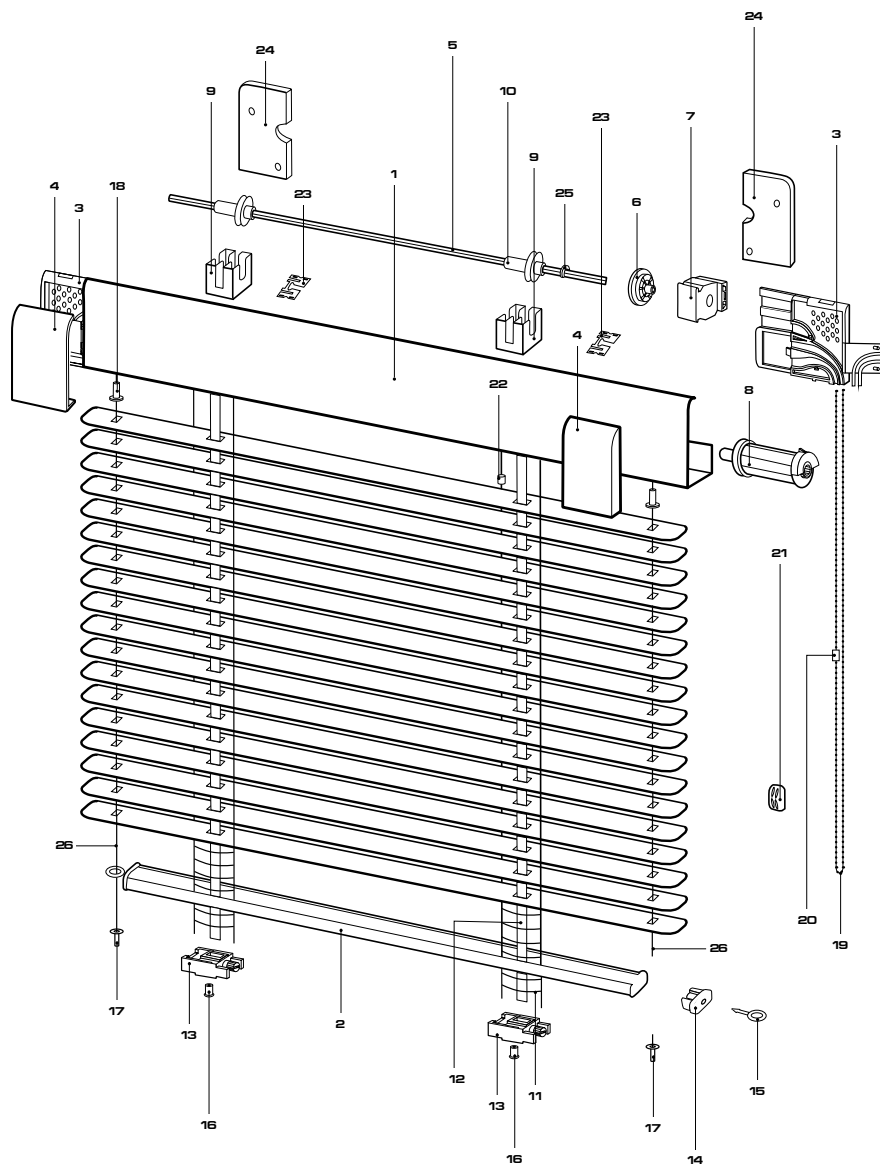

комплектация для жалюзи системы «Венус»

Карниз верхний	1
Карниз нижний	2
Плитка закрепительная	3
Крышка боковая	4
Стержень поворотный шестигранный	5
Колесо механизма управления	6
Кожух механизма управления	7
Стопор двухпружинный ГКС	8
Суппорт	9
Вставка в суппорт	10
Лесенка	11
Лента	12
Зацеп ленты в нижний карниз	13
Заглушка нижнего карниза	14
Направляющая лески в нижний карниз	15
Заглушка лесенки	16
Крепеж лески в штапик	17
Кнопка лески в верхний карниз	18
Цепь управления	19
Замок цепи управления	20
Держатель цепи управления	21
Зажим лесенки	22
Клипса	23
Плитка подкладочная	24
С-клип	25



ГОРИЗОНТАЛЬНЫЕ ЖАЛЮЗИ 50 ММ

Стандартные модели

Горизонтальные жалюзи 50 мм (алюминий, пластик) являются отличным выбором для окон больших размеров. Для жалюзи этого типа предлагается самый широкий выбор функциональных и декоративных решений.

- Это свободновисящие модели (крепёж сверху) или модели с боковой фиксацией на трос диаметром 1 мм (крепёж сверху и снизу).
- Модели прямоугольной формы.
- Подъём и опускание алюминиевых ламелей осуществляется с помощью веревки, а поворот - парой веревок, поворачивающих ламели в разных направлениях. Управление всегда раздельное (см. рис. 1, 2).

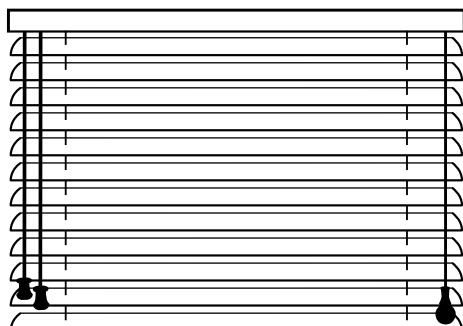

Пара веревок слева / веревка справа

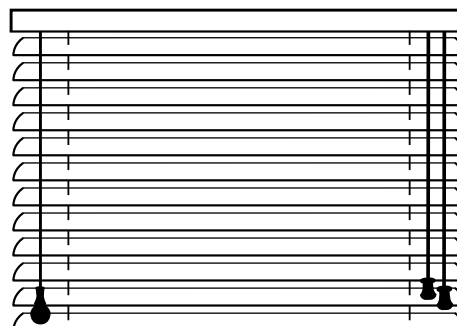

Веревка слева / пара веревок справа

- Фиксация полотна жалюзи возможна на любом заданном уровне
- Допуск на высоту готового изделия составляет: +44 мм
- Замеры горизонтальных жалюзи 50 мм аналогичны замерам жалюзи 16/25 мм.
- Возможна фиксация нижнего карниза аналогично стандартным моделям горизонтальных алюминиевых жалюзи 16 мм/25 мм.

Пределыные размеры

Материал ламелей	Ширина, см		Высота, см		Максим. площадь, кв.м	Длина управления	
	Миним.	Максим.	Миним.	Максим.		Миним.	Максим.
алюминий	42	270	40	340	7,0	50	Не ограничена
пластик	42	210	40	300	3,2		

РАСЧЕТ ВЫСОТЫ ПАКЕТА (СЛОЖЕННОГО ИЗДЕЛИЯ)

Высота жалюзи, см	Высота пакета, см	
	алюминий	пластик
50	10,1	10,5
100	10,4	14,7
150	10,7	18,9
200	10,9	23,1
250	11,2	27,2
300	11,5	31,4



ГОРИЗОНТАЛЬНЫЕ ЖАЛЮЗИ 50 ММ

Монтаж

СТАНДАРТНЫЙ МОНТАЖ

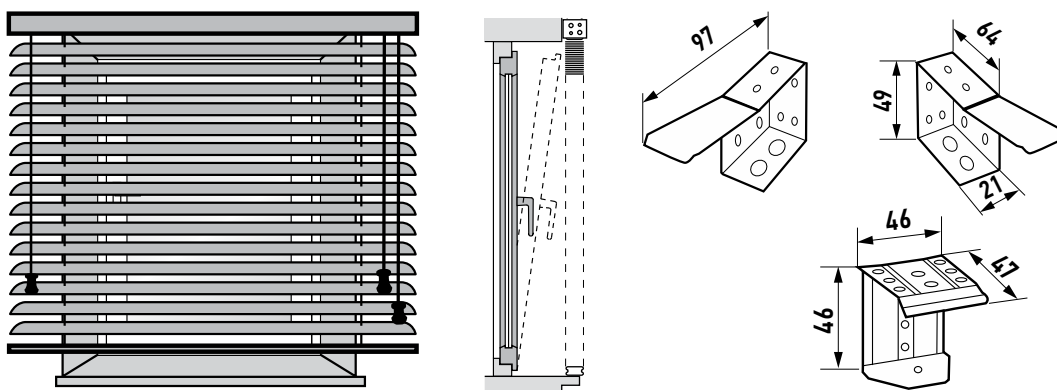

Комплект стандартных кронштейнов-пара боковых (245581)+центральный кронштейн (245580)

Установка стандартных жалюзи не представляет серьезных трудностей. В комплект поставки входят Инструкция по монтажу, боковые и центральные кронштейны, позволяющие легко крепить жалюзи, как к стене, боковинам проёма, так и к потолку.

Количество боковых кронштейнов в комплекте всегда равно двум. Количество центральных кронштейнов зависит от ширины изделия, при монтаже центральные кронштейны распределяются равномерно.

Электроуправление:

Общие принципы электроуправления для всех видов жалюзи приведены в разделе «Автоматическое управление».

Электродвигатель 220В встраивается в верхний карниз. При этом внешний вид конструкции не изменяется. Большой выбор выключателей, типов группового управления. Возможно дистанционное управление с помощью радиопульта.

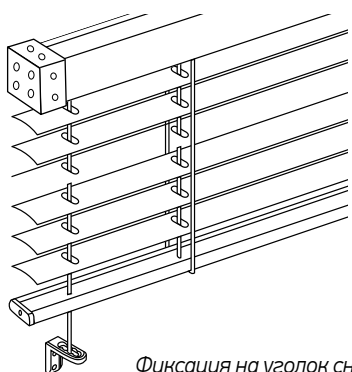

Фиксация на уголок снизу

БОКОВАЯ ФИКСАЦИЯ

Боковая фиксация – простое и эффективное решение для надежной фиксации полотна с сохранением всех рабочих качеств жалюзи. Эта модель отлично подходит для монтажа на поворотно-откидные окна и остекленные двери. Фиксация осуществляется с помощью стальных тросов, пропущенных через отверстия в ламелях с обеих сторон и закрепленных нижними креплениями.

Предельные размеры стандартных прямоугольных жалюзи 50 мм с боковой фиксацией

Ширина ламелей, мм	Ширина, см		Высота, см		Максим. площадь, кв.м
	Миним.	Максим.	Миним.	Максим.	
50	42	210	40	180	—

Поставщик не несет ответственности за функционирование изделий, размеры которых не соответствуют предельно допустимым.

ГОРИЗОНТАЛЬНЫЕ ЖАЛЮЗИ 50 ММ

Специальные модели

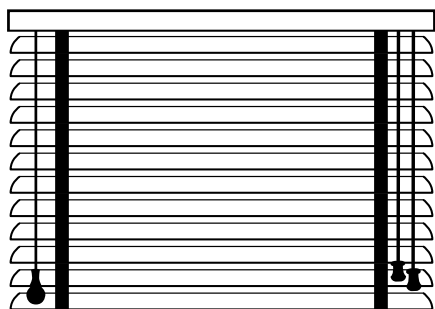

ЖАЛЮЗИ С ДЕКОРАТИВНОЙ ЛЕСЕНКОЙ

- Отличается от стандартных жалюзи 50 мм более привлекательным видом благодаря декоративной лесенке шириной 25 мм.
- Лесенка сочетается с цветом ламелей и полностью скрывает отверстия в ламелях и веревки, пропущенные через них.
- Электроуправление не предусмотрено.
- Замеры и монтаж аналогичны стандартной модели 50 мм.



КЛАССИЧЕСКАЯ СИСТЕМА

- Ламели шириной 50 мм
- Деревянный верхний двойной карниз
- Открытый механизм управления
- Деревянный нижний карниз
- Декоративная лесенка
- Веревки управления располагаются с одной стороны
- Замеры осуществляются аналогично стандартной модели 50 мм

РАСЧЕТ ВЫСОТЫ ПАКЕТА (СЛОЖЕННОГО ИЗДЕЛИЯ)

Высота жалюзи, см	Высота пакета, см	
	Алюминий	Пластик
50	14,1	14,5
100	14,4	18,7
150	14,7	22,9
200	14,9	27,1
250	15,2	31,2
300	15,5	35,4

МОНТАЖ КЛАССИЧЕСКОЙ СИСТЕМЫ

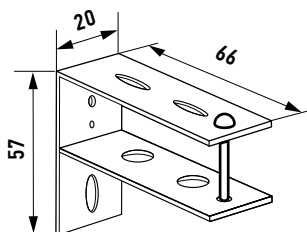

Установочный кронштейн 245780

Установка стандартных жалюзи не представляет серьезных трудностей. В комплект поставки входят: инструкция по монтажу, установочные кронштейны, позволяющие легко крепить жалюзи, как к стене, так и к потолку.

Свободно висящие жалюзи.
Нижняя и боковая фиксация не предусмотрена.

Электроуправление не предусмотрено.





ГОРИЗОНТАЛЬНЫЕ ЖАЛЮЗИ 50 ММ

Специальные формы

ТРАПЕЦИИ И ПОЛУТРАПЕЦИИ

Функциональные решения для проемов с небольшим скошенным краем — жалюзи трапециевидной формы.

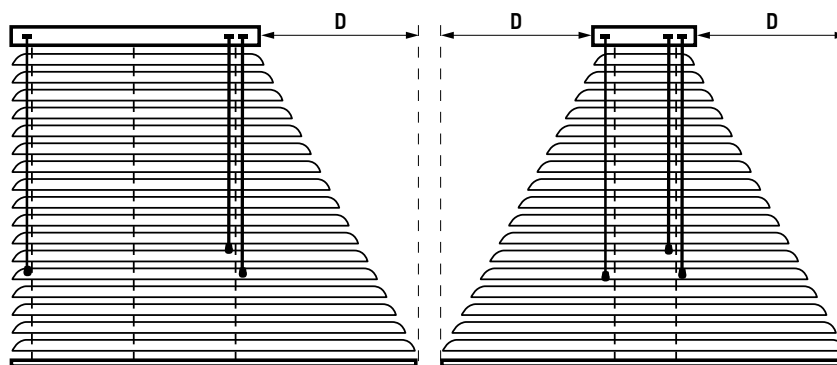

Полутрапеция

Трапеция

Величина скоса ограничена следующими размерами в зависимости от ширины ламелей:

Ограничение скоса, D

Модель	50 мм
Полутрапеция	Не более 20 см
Трапеция	Не более 40 см

Управление:

Подъем и опускание деревянных ламелей осуществляется с помощью подъемной веревки, а поворот ламелей - отдельной парой веревок. Управление раздельное; стандартное исполнение – подъем слева, поворот справа.

Замеры и монтаж:

Аналогичны стандартной модели 50 мм.
Измеряются высота, ширина внизу и ширина вверху.

Дополнительная опция:

для Полутрапеции возможна боковая фиксация со стороны, противоположной скосу.
Для Трапеции боковая фиксация не предусмотрена.

ДЕКОРАТИВНЫЕ ОПЦИИ ГОРИЗОНТАЛЬНЫХ АЛЮМИНИЕВЫХ ЖАЛЮЗИ 25 ММ

Жалюзи с ламелями разного цвета и/или фактуры.

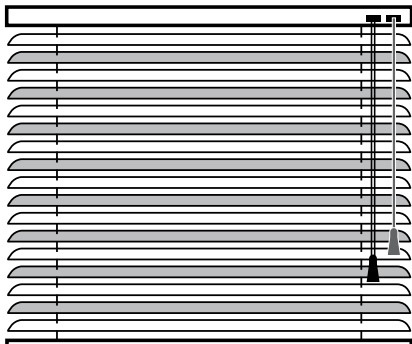

Сочетание в рамках одного изделия ламелей с разным процентом перфорации — 4% и 8% для оптимального контроля светового потока.

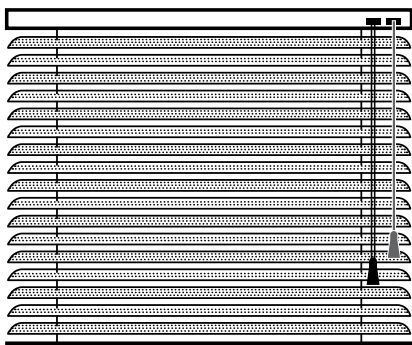

Сочетание в рамках одного полотна перфорированной и неперфорированной полосы для оптимального контроля светового потока.

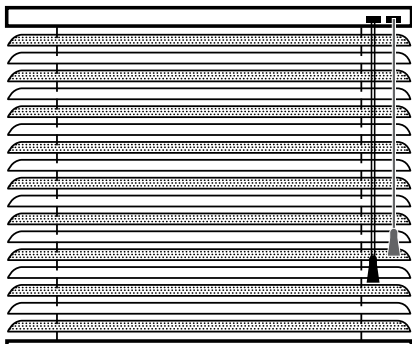

ГОРИЗОНТАЛЬНЫЕ ЖАЛЮЗИ 35 ММ ВОЛНА
Стандартные модели

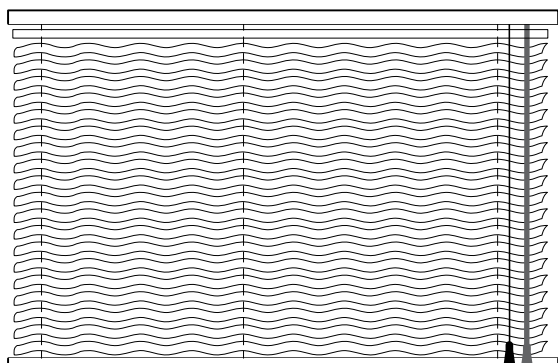

Вид спереди



Вид сбоку

Горизонтальные алюминиевые жалюзи 35 мм ВОЛНА марки «Amigo» рекомендуются для установки снаружи и внутри проемов.

- Это свободновисящие модели прямоугольной формы (крепёж сверху)
- Подъём и опускание алюминиевых ламелей осуществляется с помощью веревки, а поворот ламелей с помощью пластикового прозрачного прута. Управление может быть раздельным (см. рис. 1, 2) или совмещенным (см. рис. 3, 4).

РАЗДЕЛЬНОЕ УПРАВЛЕНИЕ

СОВМЕЩЕННОЕ УПРАВЛЕНИЕ

Рис.1

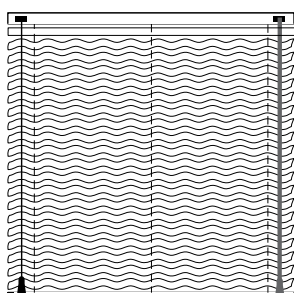

Веревка слева /
Прут справа

Рис.2

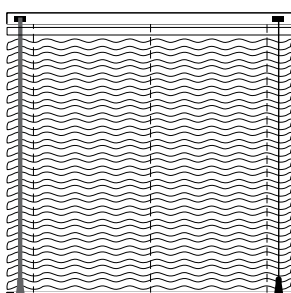

Веревка справа /
Прут слева

Рис.3

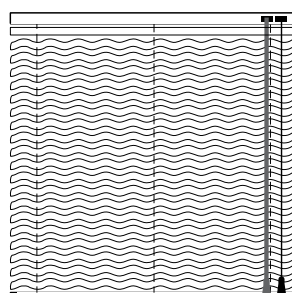

Справа

Рис.4

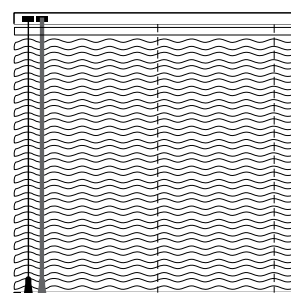

Слева

ВНИМАНИЕ!

Изделия шириной < 43,5 см изготавливаются только с раздельным управлением.

- Фиксация полотна жалюзи возможна на любом заданном уровне
- Допуск на высоту готового изделия составляет : +21мм

Предельные размеры

Ширина ламелей, мм	Ширина, см		Высота, см		Длина управления*, см	
	Миним.	Максим.	Миним.	Максим.	Миним.	Максим.
35	25	160	30	200	50	300 (прут)/ не ограничена (веревка)

***ПРИМЕЧАНИЕ:**

По умолчанию длина поворотного прута составляет 2/3 высоты изделия.





ГОРИЗОНТАЛЬНЫЕ ЖАЛЮЗИ 35 ММ ВОЛНА

Электрическое управление

Расчёт высоты пакета (сложенного изделия)

Высота изделия, см	Высота пакета, см
50	6,4
100	8,1
150	9,8
200	11,5
250	13,1
300	14,8

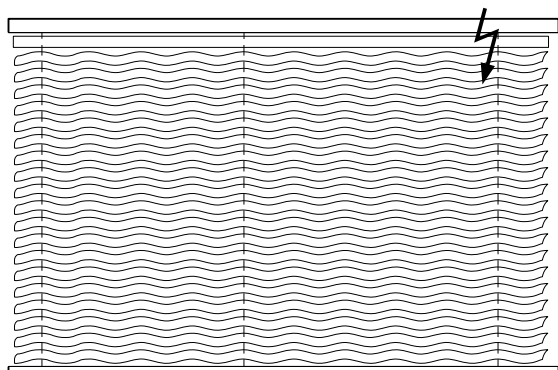

Вид спереди

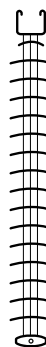

Вид сбоку

Общие принципы электроуправления жалюзи приведены в разделе «Автоматическое управление». Электродвигатель 24В встраивается в верхний карниз. При этом внешний вид конструкции горизонтальных жалюзи не изменяется. Подключение осуществляется к сети 220В через специальный блок питания.

Большой выбор выключателей, типов группового управления. Возможно дистанционное управление с помощью радио пульта.

Предельные размеры стандартных жалюзи 35 мм ВОЛНА с электроуправлением:

Ширина ламелей, мм	Ширина, см		Высота, см	
	Миним.	Максим.	Миним.	Максим.
35	60	210	30	300





ГОРИЗОНТАЛЬНЫЕ ЖАЛЮЗИ 35 ММ ВОЛНА

Варианты монтажа стандартных моделей

СНАРУЖИ ОКОННОГО ПРОЕМА

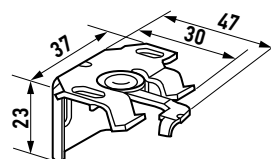
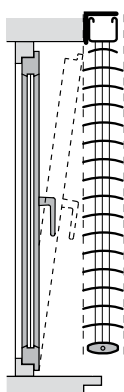
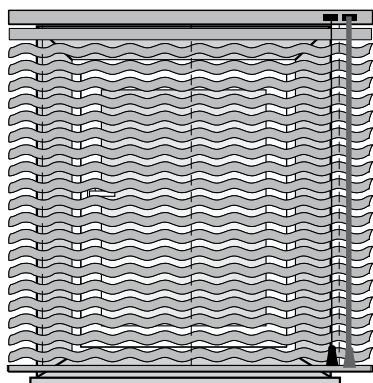

Универсальный кронштейн
240180-0000

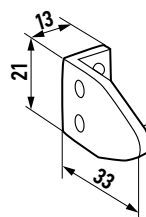

Держатель карниза
для нижней фиксации
240175-0000

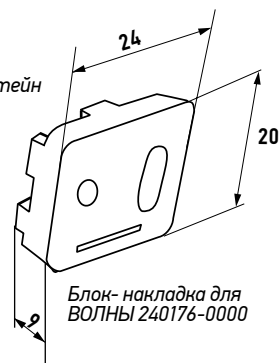

Блок-накладка для
ВОЛНЫ 240176-0000

Рекомендации по замерам:
Ширина изделия = ширина проема + 10 см
Высота изделия = высота проема + высота пакета*

ВНУТРИ ОКОННОГО ПРОЕМА

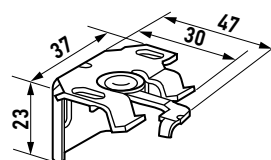
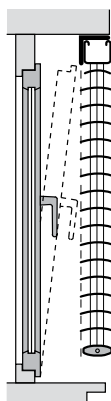
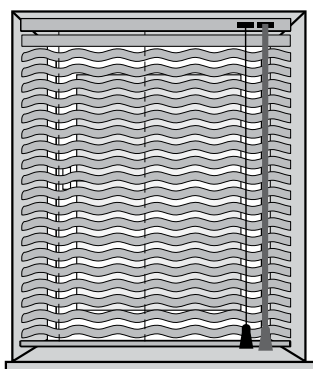





Универсальный кронштейн
240180-0000

Рекомендации по замерам:
Ширина изделия = ширина проема - 1 см
Высота изделия = высота проема - 1 см

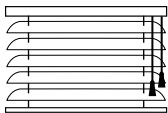
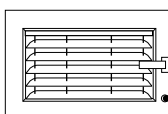

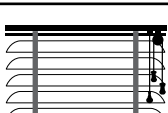
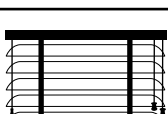
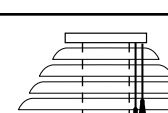
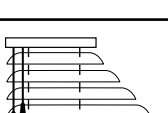
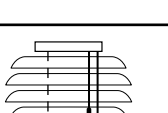

**МОДЕЛИ ГОРИЗОНТАЛЬНЫХ
ЖАЛЮЗИ 16/25/35/50 ММ**

МОДЕЛЬ		16	25	35	50 АЛЮМ	50 ПЛАСТИК	⚡
СВОБОДНОВИСЯЩИЕ (СТАНДАРТ)		•	•	•	•	•	•
МЕЖРАМНЫЕ		•	•				•
БОКОВАЯ ФИКСАЦИЯ		•	•		•	•	•
КАССЕТНЫЕ		•	•				
КЛАССИЧЕСКАЯ СИСТЕМА					•	•	
С ДЕКОРАТИВНОЙ ЛЕСЕНКОЙ					•	•	
ТРАПЕЦИЯ		•	•		•		•
ПОЛУТРАПЕЦИЯ		•	•		•		•
КРУГЛЫЕ			•				
ДВА В ОДНОМ		•	•				•

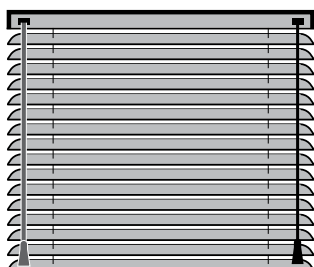

РАСЧЕТ СТОИМОСТИ ГОРИЗОНТАЛЬНЫХ АЛЮМИНИЕВЫХ ЖАЛЮЗИ 16/25/50 ММ
с ручным управлением



$$\boxed{\text{Цена по прейскуранту}} + \boxed{\text{Наценка}}$$

РАСЧЕТ СТОИМОСТИ ГОРИЗОНТАЛЬНЫХ АЛЮМИНИЕВЫХ ЖАЛЮЗИ 16/25/50 ММ
с электрическим управлением

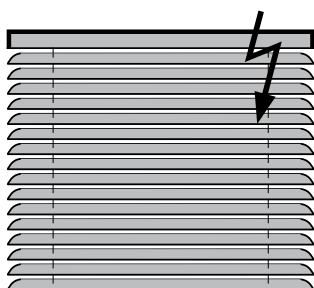

$$\boxed{\text{Цена по прейскуранту}} + \boxed{\text{Наценка}} + \boxed{\text{Стоимость комплекта автоматики}}$$

ТАБЛИЦА НАЦЕНОК

Категория наценки	Наценка, у.е.
Классическая система	20
Жалюзи с декоративной лесенкой	10
Модель с боковыми тросами	5
Модель сложной формы (Два в одном, Трапеции, Круг)	Стоимость увеличивается на 100%
Комплект верхних креплений ПВХ	25
Пара подкладочных плиток	1
Рычаг управления для межрамных жалюзи	25
Магнитный держатель нижнего карниза (пара)	10
Совмещение нескольких цветов (до 6)	Стоимость увеличивается на 100%





ГОРИЗОНТАЛЬНЫЕ
АЛЮМИНИЕВЫЕ ЖАЛЮЗИ
AMIGO®



ЗАКАЗЧИК: _____

ГОРОД: _____

ТЕЛЕФОН: _____

ДАТА: _____

№	МОДЕЛЬ	ШИРИНА ЛАМЕЛИ 16/25/50	КОД МАТЕ- РИАЛА	РАЗМЕРЫ, СМ		КОЛ-ВО ИЗДЕ- ЛИЙ	УПРАВЛЕНИЕ			ДЕРЖАТЕЛИ КАРНИЗА, ПАРА		ПВХ КРЕПЛЕНИЯ		ДЛЯ МЕЖРАМНЫХ		ЭЛЕК- ТРО- УПРА- ВЛЕ- НИЕ
				Ширина	Высота		Правое	Левое	Длина, СМ	Стандар- тные	Магнит- ные	Толь- ко верх- нее	Ком- плект	Гиб- кий вы- вод	Кол- со упра- вления	
1																
2																
3																
4																
5																
6																
7																
8																

АДРЕС ДОСТАВКИ: _____

ПРИМЕЧАНИЕ: _____

САМОВЫВОЗ []

ПОДПИСЬ ЗАКАЗЧИКА: _____